

ROLTEX



CARBOPAL HEILURIOVI



TEKNISET TIEDOT

KÄYTTÖKOHTEET:

Ovi on tarkoitettu kovaan käyttöön ja tiloihin missä halutaan eristää kaksi eri ympäristöä esim. kylmyys/kuumuus, melu/hiljaisuus, epäpuhtaus/puhtaus ym. Soveltuu hyvin esim. elintarviketeollisuuteen ja muotoiliunsa ansiosta myös kaappoihin ja marketteihin.

VALMISTUS:

Valmistettu kovasta " Opal-White " polykarbonaattimuovista, paksuus 5 mm, estämään läpinäkyvyyttä. Ovi on iskunkestävä ja sopii tiloihin missä on vilkas liikenne.

SARANAT:

Valmistettu vahvistetusta komposiitti-materiaalista vähentäen kitkaa ja helpottaen ylläpitoa. Ovilevyn kiinnitys saranaan on tehty anodisoidun alumiinihaarukan avulla. Jousipaketti on piilotettu selkäprofiiliin joka helpottaa asennusta eikä seinään tarvita upotuksia. Katso kuvia.

HELAT:

Ovi toimitetaan aina saranoilla jotka aukeavat molempiin suuntiin, ja jäävät auki kun avataan enemmän kuin 90 astetta.

Oven selkäpuoli on varustettu mustalla kumilla estäen esim. sormien jäämisen puristuksiin.

Vahvistettu selkäprofiili antaa vahvistusta saranakiinnityksiin ja tukevoittaa ovea pystysuunnassa. Vaakasunnassa ovi on ylhäällä polvijäykistetty.

Ikkunan koko 250 x 400 mm, varustettu 5 mm läpinäkyvästä polykarbonaatti.

Oven käyttöikä voidaan pidentää käyttämällä:

Kulutusmatto K = 1000 mm	Must, Pun, Sin, Vihr, Kelt, Valk, Lila.
Törmäyssuoja	Musta K = 250 / 500 mm.
Lukitus	Riippulukkohela.
Lukitus	Sähköinen
	(vain CARBOSAFE HEILURIOVI)
Avaus mahdollisuus	180 astetta, molempiin suuntiin.
Ikkunan koko	400 x 400 mm

MUUTA:

Yksittäinen	Max 1500 x 3000 mm
Parillinen	Max 3000 x 3000 mm



KARMIT

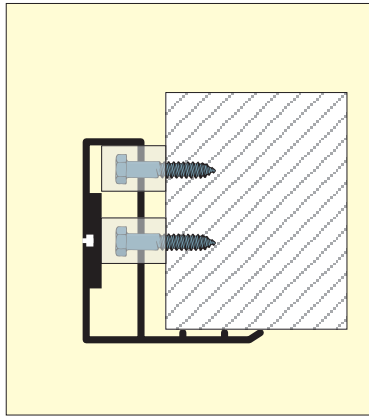

1. PK1 alumiini
Rakenne eteen

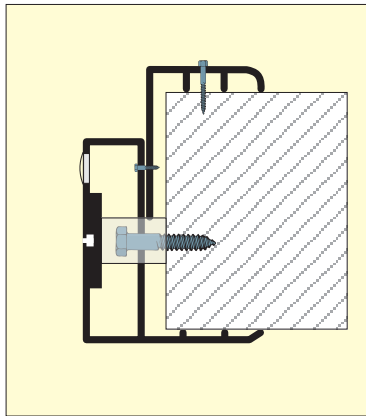

2. PK2 alumiini
Rakenne 70-130 mm

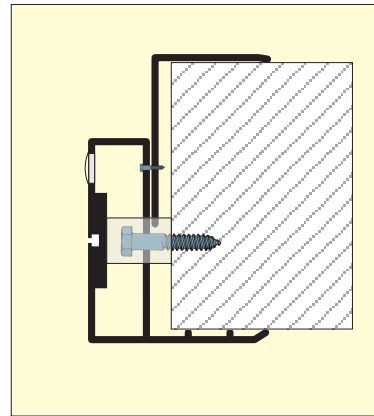

3. PK3 alumiini
Rakenne 130-170 mm

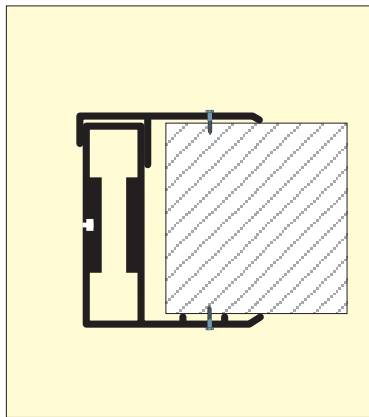

4. PK4 alumiini
Rakenne 80 mm

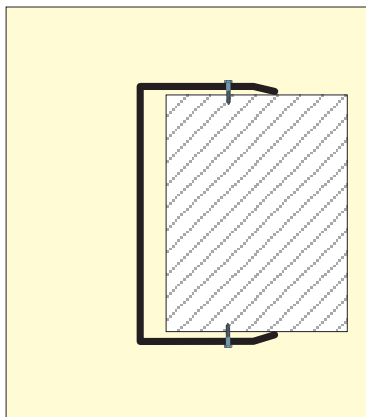

5. PK5 Ruostumaton
Vahvuus valittavissa

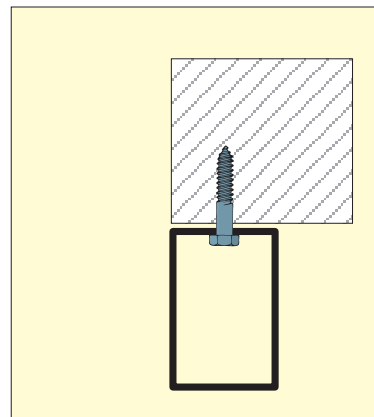

6. PK6 Neliökarmi
teräs/alum 40x60 mm

YKSITYISKOHTIA

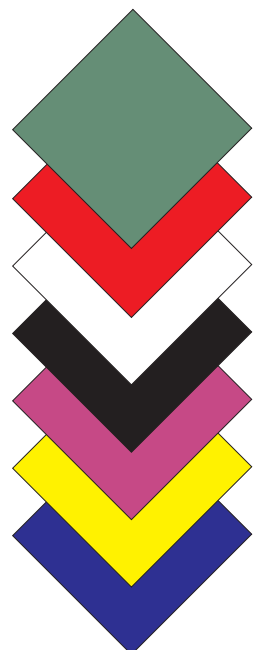
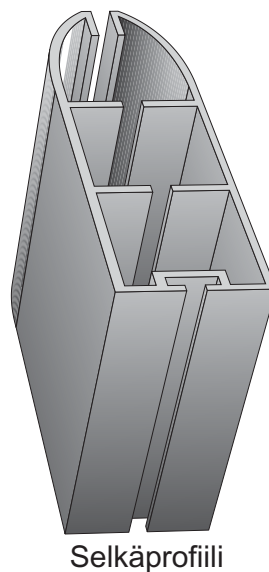
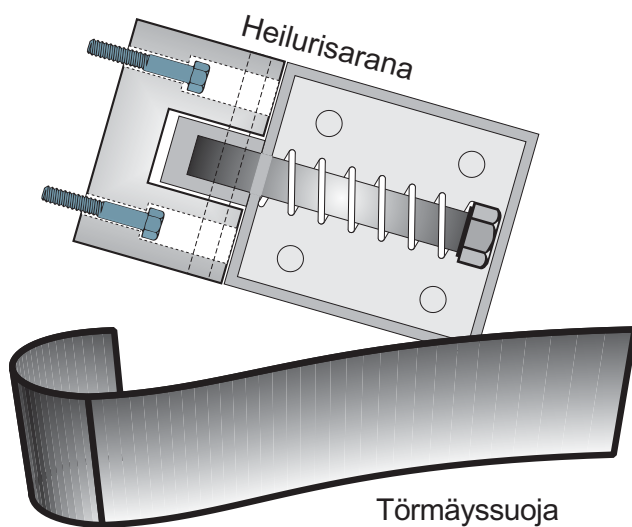

VAIHTOEHTOJA

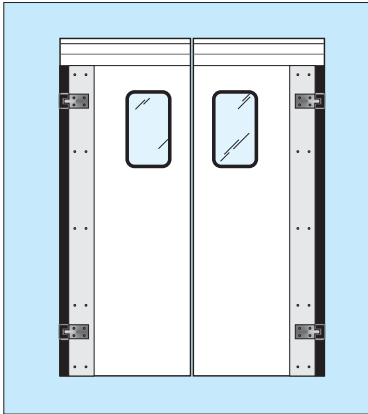

1. Perusmalli

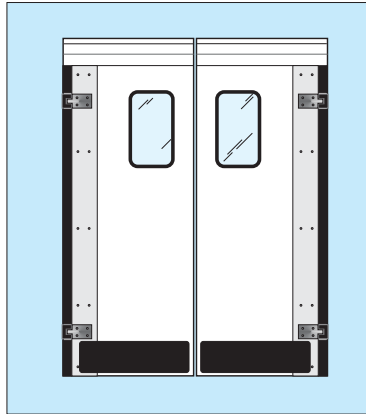

2. Törmäyssuojalla

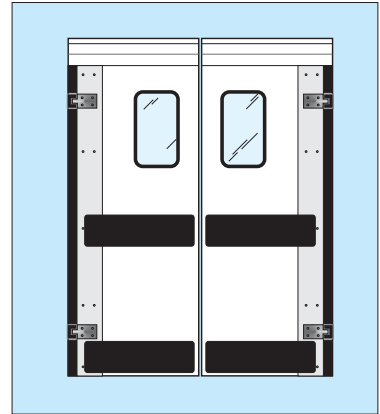

3. Kahdella törmäyssuojalla

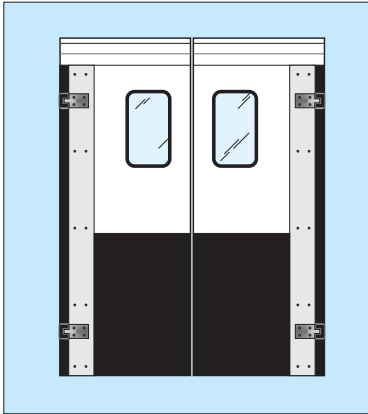

4. Musta kulutusmatto

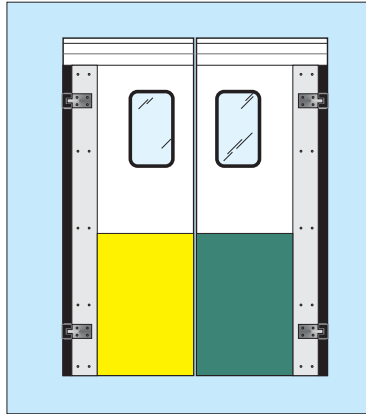

5. Värillinen kulutusmatto

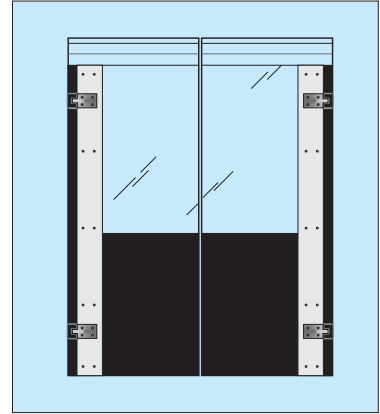

6. Carbo läpinäkyvä

ROLTEX

Roltex Oy
PL 202
01741 Vantaa



Puh. 0207 50 5000
Fax. 0207 50 5030

www.roltex.fi

